

Istruzioni di montaggio

Installation instructions

Notice de montage

Montageanleitung

Montagevoorschrift

Instrucciones de montaje

Instruções de instalação

Инструкции по монтажу

Monteringsanvisning

KSEG90X-1 SEG120X-1

INDICE

IT

CONSIGLI E SUGGERIMENTI.....	4
CARATTERISTICHE.....	6
INSTALLAZIONE.....	6
USO.....	7
MANUTENZIONE.....	8

INDEX

EN

RECOMMENDATIONS AND SUGGESTIONS.....	10
CHARACTERISTICS.....	11
INSTALLATION.....	12
USE.....	13
MAINTENANCE.....	14

SOMMAIRE

FR

CONSEILS ET SUGGESTIONS.....	16
CARACTERISTIQUES.....	17
INSTALLATION.....	18
UTILISATION.....	18
ENTRETIEN.....	20

INHALTSVERZEICHNIS

DE

EMPFEHLUNGEN UND HINWEISE.....	22
CHARAKTERISTIKEN.....	23
MONTAGE.....	24
BEDIENUNG.....	25
WARTUNG.....	26

INHOUDSOPGAVE

NL

ADVIEZEN EN SUGGESTIES.....	28
EIGENSCHAPPEN.....	29
INSTALLATIE.....	30
GEbruik.....	31
ONDERHOUD.....	32

ÍNDICE

ES

CONSEJOS Y SUGERENCIAS.....	34
CARACTERÍSTICAS.....	35
INSTALACIÓN.....	36
USO.....	37
MANTENIMIENTO.....	38

ÍNDICE

PT

CONSELHOS E SUGESTÕES.....	40
CARACTERÍSTICAS	41
INSTALAÇÃO.....	42
UTILIZAÇÃO	43
MANUTENÇÃO.....	44

УКАЗАТЕЛЬ

RU

СОВЕТЫ И РЕКОМЕНДАЦИИ	46
ХАРАКТЕРИСТИКИ	47
УСТАНОВКА.....	48
ЭКСПЛУАТАЦИЯ.....	49
УХОД.....	50

INNEHÅLL

SE

REKOMMENDATIONER OCH TIPS	52
EGENSKAPER.....	53
INSTALLATION.....	54
ANVÄNDING.....	55
UNDERHÅLL.....	56

СОВЕТЫ И РЕКОМЕНДАЦИИ

⚠ Настоящее руководство по эксплуатации составлено для разных моделей прибора. Возможно, вы встретите в нем описание отдельных комплектующих, не относящихся к модели Вашего прибора.

УСТАНОВКА

- Производитель отклоняет всякую ответственность за повреждения, вызванные неправильной и несоответствующей правилам установкой.
- Минимальное безопасное расстояние между плитой и вытяжкой должно быть 650 мм (некоторые модели могут быть установлены на меньшей высоте, см. разделы, посвященные габаритным размерам и установке прибора).
- Проверить соответствие напряжения сети указанному на табличке, закрепленной внутри вытяжки.
- Для приборов класса I проверить, чтобы электрическая проводка в доме обеспечивала правильное заземление.
- Соединить вытяжку с дымоходом трубой диаметром, равным или больше 120 мм. Длина трубы должна быть как можно меньше.
- Не соединять вытяжку с выпускными трубами дымоов от процессов горения (котлы, камин и проч.).
- В случае если в помещении используются как вытяжка, так и приборы, не работающие на электроэнергии (например, газовые приборы), необходимо должным образом проветривать помещение. Если на кухне нет окна, сделать отверстие наружу из помещения, чтобы через него поступал свежий воздух. Для правильного и безопасного использования прибора максимальное разрежение в помещении не должно превышать 0,04 бара.
- В случае повреждения кабеля питания он должен быть заменен изготовителем или службой технического обслуживания во избежание возникновения опасных ситуаций.
- Если в инструкциях по установке газовой плиты сказано, что расстояние до вытяжки должно быть больше указанного выше, следует придерживаться предписанных размеров. Соблюдайте правила отведения отработанного воздуха.

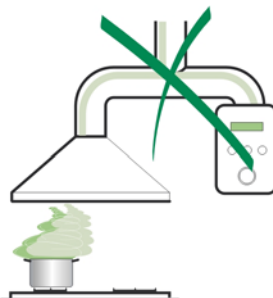

ЭКСПЛУАТАЦИЯ

- Вытяжка спроектирована исключительно для бытового применения для уничтожения запахов от готовки.
- Никогда не допускать несоответствующего пользования вытяжкой.
- Не оставлять открытое и сильное пламя под находящейся в работе вытяжкой.
- Обязательно регулировать пламя, чтобы оно не вышло за дно кастрюль.
- Следить за работой фритюрниц; сильно нагретое масло может воспламениться.
- Не готовьте блюда фламбе под кухонной вытяжкой; опасность возникновения пожара.
- Запрещается пользоваться прибором людям (и детям) с ограниченными психофизическими, сенсорными и умственными способностями, а также лицам, не обладающим опытом и необходимыми знаниями, без контроля и предварительного обучения пользованием прибором со стороны ответственных за их безопасность лиц.
- Дети должны находиться под надзором взрослых и не играть с прибором.
- **ВНИМАНИЕ!** Детали, доступные для контакта, могут сильно нагреваться в случае пользования вытяжкой одновременно с приборами для приготовления пищи.



УХОД

- Прежде чем приступать к любой операции по уходу, отсоединить вытяжку от сети, вынув электрическую вилку или выключив главный выключатель.
- Производить тщательный и своевременный уход за фильтрами в рекомендуемые интервалы времени (Опасность пожара).
- Для уборки поверхностей вытяжки пользоваться влажной тряпкой и жидким нейтральным мылом.

Символ  на изделии или на его упаковке указывает, что оно не подлежит утилизации в качестве бытовых отходов. Вместо этого его следует сдать в соответствующий пункт приема электронных и электрооборудования для последующей утилизации. Соблюдая правила утилизации изделия, Вы можете предотвратить причинение окружающей среде и здоровью людей потенциального ущерба, который возможен, в противном случае, вследствие неподобающего обращения с подобными отходами. За более подробной информацией об утилизации этого изделия просьба обращаться к местным властям, в службу по вывозу и утилизации отходов или в магазин, в котором Вы приобрели изделие.

ХАРАКТЕРИСТИКИ

Габариты

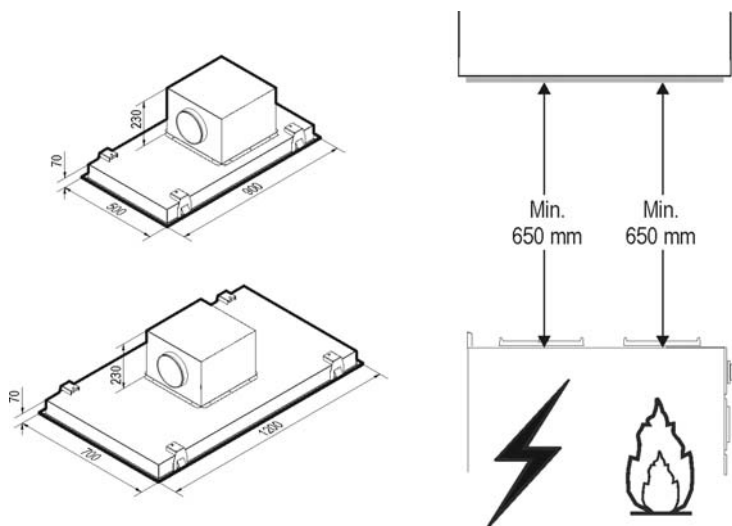

Части

Об.	Кол.	Части изделия
-	1	Корпус вытяжки в комплекте с устройствами управления, освещением, вентилятором, фильтрами
-	2	Усиленный потолок

Кол.	Документация
1	Инструкция и обслуживания
1	Инструкция по установке

Внимание: расстояние между варочной панелью и вытяжкой (в данном случае потолком) не должно быть более 1600 мм для гарантии эффективного захвата прибором пара от готовки.

УСТАНОВКА

ЭЛЕКТРИЧЕСКОЕ ПОДКЛЮЧЕНИЕ

- Соединить вытяжку с сетевым напряжением, установив двухполюсный выключатель с разведением контактов не менее 3 мм.
- Снять противожировые фильтры (смотри раздел “Уход”) и проверить правильность положения разъема питающего кабеля в розетке вытяжки

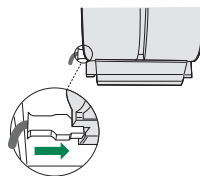

ЭКСПЛУАТАЦИЯ

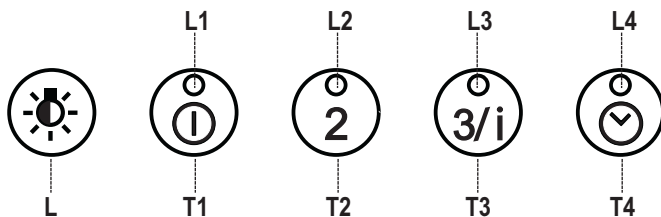

Панель управления

Кнопка	Функция	Индикатор
L	Включает и выключает осветительную систему.	-
	При нажатии в течение примерно 2 секунд включает и выключает осветительную систему ограниченной яркости.	-
T1	Включает и выключает двигатель системы всасывания на первой скорости.	Горит
	Нажатием кнопки в течение примерно 2 секунд, когда все нагрузки отключены (двигатель + освещение), происходит восстановление фильтров и выключаются горящие индикаторы.	После 100 часов работы все индикаторы (L1-L2-L3-L4) загораются и продолжают гореть, указывая на насыщение металлических жировых фильтров. После 200 часов работы все индикаторы (L1-L2-L3-L4) начинают мигать, указывая на насыщение фильтров на активированном угле.
T2	Включает двигатель системы всасывания на второй скорости.	Горит
	Нажатием кнопки в течение примерно 5 секунд, когда все нагрузки отключены (двигатель + освещение), включается / отключается пульт ДУ.	2 вспышки - пульт ДУ включен. 1 вспышка - пульт ДУ выключен.
T3	Включает двигатель системы всасывания на третьей скорости.	Горит
	Нажатием кнопки в течение примерно 2 секунд включает интенсивную скорость работы двигателя. Работа вытяжки на такой скорости ограничена таймером 10 минутами. По истечении этого времени система возвращается на настроенную ранее скорость работы.	
T4	Нажатием кнопки в течение примерно 2 секунд активирует автоматическое отключение с задержкой 30 минут (двигатель и освещение).	Горит
	При нажатии кнопки в течение примерно 5 секунд включается / отключается аварийный сигнал фильтров на активированном угле.	2 вспышки индикаторов (L1-L2-L3) - Аварийный сигнал насыщения фильтра включен 1 вспышка индикаторов (L1-L2-L3) - Аварийный сигнал насыщения фильтра выключен

УХОД

ПУЛЬТ ДИСТАНЦИОННОГО УПРАВЛЕНИЯ

Данным прибором можно управлять пультом дистанционного управления на щелочных батарейках с угольным элементом 1,5 В стандартного типа LR03-AAA (не включено в комплект поставки).

- Не оставлять пульт вблизи от источников тепла.
- Не выбрасывать батарейки вместе с обычным мусором, складывать их в специальные сборные емкости.



Панель управления



Кнопка	Функция	Дисплей
	Включает / выключает двигатель.	-
	Снижает скорость работы двигателя.	-
	Повышает скорость работы двигателя.	-
	ИНТЕНСИВНАЯ - Не может быть включена, если действует функция задержки (Delay). - Включает / отключает интенсивную скорость. - Интенсивная скорость ограничена таймером на 10 минут. По истечении 10 минут система автоматически возвращается к работе на настроенной ранее скорости.	-
	ФУНКЦИЯ DELAY - Включает / отключает функцию задержки (Delay). - Не может быть включена, если действует функция интенсивной скорости.	-
	- При кратком нажатии включает и выключает осветительную систему. - При нажатии в течение примерно 2 секунд включает и выключает осветительную систему ограниченной яркости.	-

Металлические жировые фильтры

Фильтры можно мыть даже в посудомоечной машине. Их следует мыть, когда загораются все индикаторы и не реже одного раза в 2 месяца работы, или даже чаще в случае особенно интенсивного использования вытяжки.

Сброс аварийного сигнала

- Нажмите кнопку **T1** (См. раздел по Эксплуатации).

Очистка фильтров

- По очереди выньте фильтры; для этого поддерживайте их одной рукой, а второй рукой опустите рычажок вниз.
- Осторожно помойте фильтры, чтобы они не согнулись, и перед установкой дайте им просохнуть.
- Поставьте фильтры на место так, чтобы ручка находилась с видимой наружной стороны.



Фильтры против запахов на активированном угле (фильтрующая вытяжка)

- Фильтр нельзя мыть и восстанавливать, его следует менять, когда мигают все индикаторы устройств управления и не реже одного раза в 4 месяца.

Включение аварийного сигнала

- В вытяжках с функцией фильтрации аварийная сигнализация, указывающая на насыщение фильтров, должна быть активирована в момент установки прибора или позднее.
- Держите нажатой клавишу **Delay (Задержка) (T4)** на кнопочной панели в течение **5 секунд**, пока не увидите:
 - 2 мигания индикатора (L1-L2-L3) - Аварийный сигнал насыщения фильтра на активированном угле **АКТИВИРОВАН**
 - 1 мигание индикатора (L1-L2-L3) - Аварийный сигнал насыщения фильтра на активированном угле **ДЕЗАКТИВИРОВАН**

ЗАМЕНА ФИЛЬТРА ПРОТИВ ЗАПАХОВ НА АКТИВИРОВАННОМ УГЛЕ

Сброс аварийного сигнала

- Нажмите кнопку **T1** (См. раздел по Эксплуатации).

Замена фильтра

- Выньте металлические жировые фильтры.
- Выньте насыщенные фильтры против запахов на активированном угле, как показано на рисунке (A).
- Установите новые фильтры, как показано на рисунке (B).
- Поставьте на место металлические жировые фильтры.

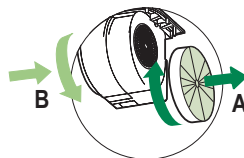

Освещение

ЗАМЕНА ЛАМП

Галогенные лампы

- Откройте крышку лампы.
- Выньте галогенную лампу из патрона.
- Замените ее на новую с такими же характеристиками, аккуратно вставив два штырька в гнездо патрона.
- Закройте крышку лампы.

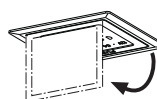

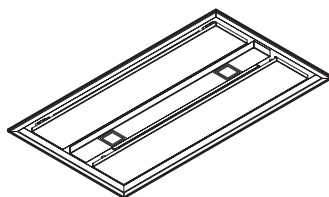

KSEG90X-1

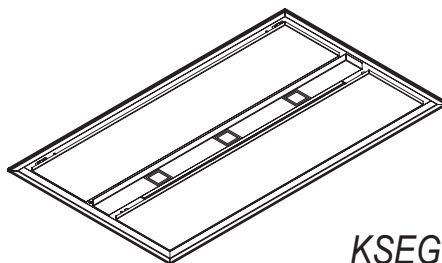

KSEG120X-1

Istruzioni di montaggio
Installation instructions
Notice de montage
Montageanleitung
Montagevoorschrift
Instrucciones de montaje
Instruções de instalação
Инструкции по монтажу
Monteringsanvisning

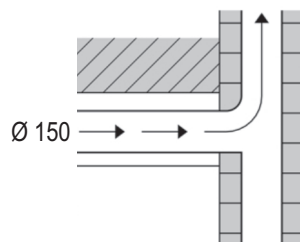
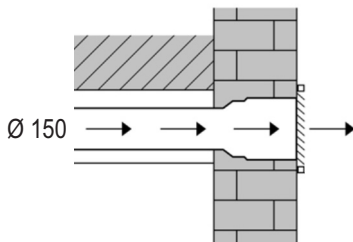
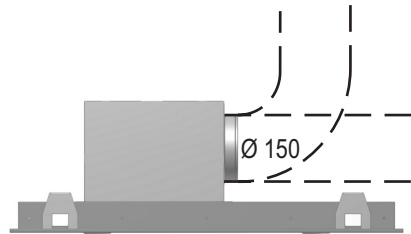
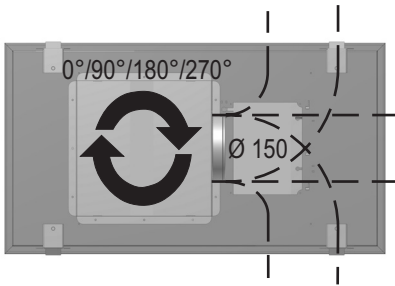
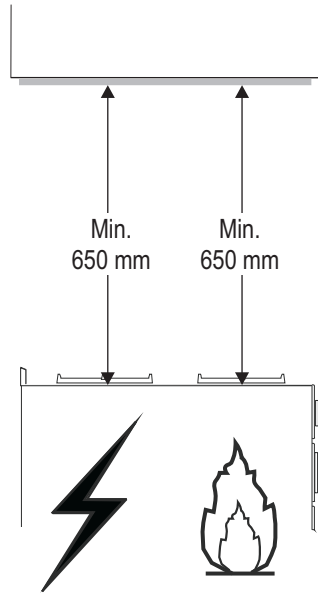

CEILING 90-1

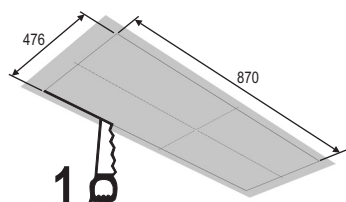
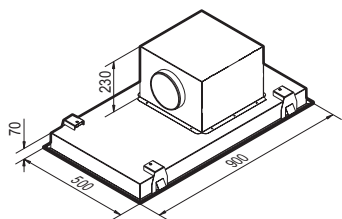

CEILING 120-1

